

Dell Latitude E5440/E5540

Informații despre configurare și funcții

Despre avertismente

 **AVERTISMENT:** Un AVERTISMENT indică un pericol potențial de deteriorare a bunurilor, de vătămare corporală sau de deces.

Latitude E5440 — Vedere din față, din spate și de bază



Figura 1. Vedere din față

- | | |
|----------------------------------------------------|------------------------------------------------------|
| 1. microfon matriceal (opțional) | 10. conector USB 3.0 |
| 2. cameră | 11. conector audio; |
| 3. indicator luminos de stare a camerei (opțional) | 12. unitatea optică |
| 4. microfon matriceal (opțional) | 13. buton de scoatere a unității optice |
| 5. afișaj | 14. cititor de amprente (opțional) |
| 6. microfon (standard) | 15. indicator luminos de stare a hard diskului |
| 7. buton de alimentare | 16. indicator luminos de stare a bateriei |
| 8. slot pentru încuietoare de securitate | 17. indicator luminos de stare a alimentării |
| 9. conector VGA | 18. indicator luminos de stare a conexiunii wireless |

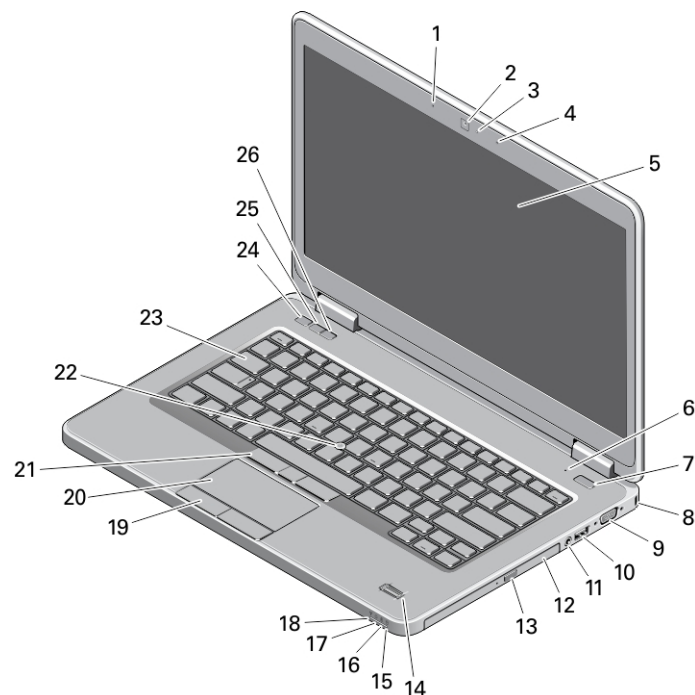

Reglementare de Model: P44G/P35F
Reglementare de Tip: P44G001/P35F001
2013 - 08

- 19. butoane touchpad (2)
- 20. touchpad
- 21. butoane trackstick (3) (opțional)
- 22. trackstick (opțional)
- 23. tastatură

- 24. buton de dezactivare a sunetului
- 25. buton de micșorare a volumului
- 26. buton de mărire a volumului



Figura 2. Vedere din spate

- 1. conector de rețea
- 2. conector USB 2.0
- 3. conector de alimentare;
- 4. switch wireless
- 5. orificii de ventilație
- 6. conector HDMI
- 7. conector USB 3.0
- 8. slot de card SD
- 9. slot de carduri inteligente sau ExpressCard (opțional)

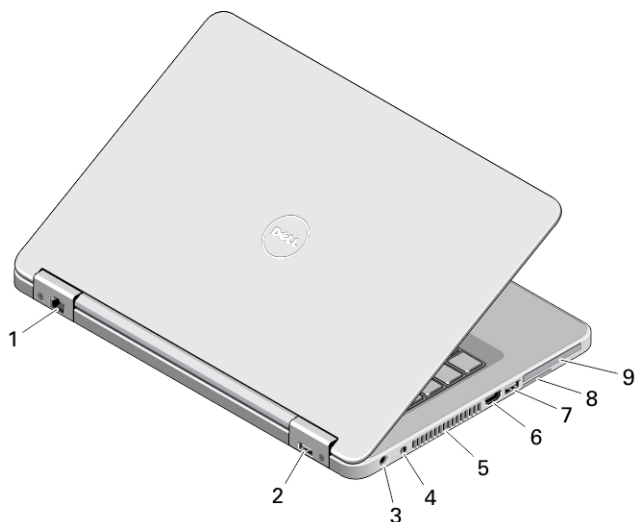

Figura 3. Vedere de bază

- 1. dispozitiv de blocare a bateriei
- 2. compartiment pentru baterie
- 3. conector de andocare
- 4. slot pentru cartela SIM (opțional)

5. dispozitiv de blocare a bateriei

Latitude E5540 — Vedere din față, din spate și de bază

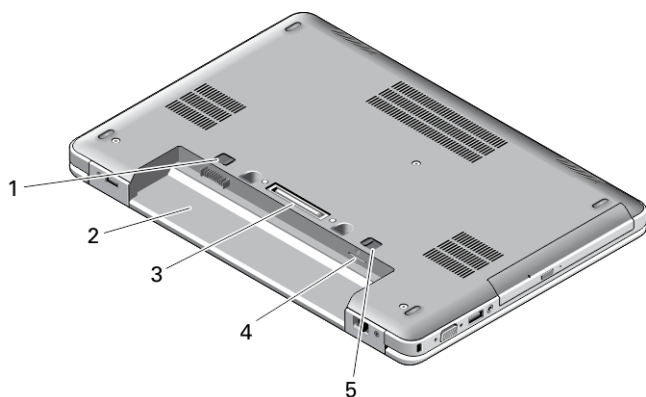

Figura 4. Vedere din față

- | | |
|----------------------------------------------------|------------------------------------------------------|
| 1. microfon matriceal (opțional) | 15. indicator luminos de stare a hard diskului |
| 2. cameră | 16. indicator luminos de stare a bateriei |
| 3. indicator luminos de stare a camerei (opțional) | 17. indicator luminos de stare a alimentării |
| 4. microfon matriceal (opțional) | 18. indicator luminos de stare a conexiunii wireless |
| 5. afișaj | 19. butoane touchpad (2) |
| 6. microfon (standard) | 20. touchpad |
| 7. buton de alimentare | 21. butoane trackstick (3) (opțional) |
| 8. slot pentru încuietoare de securitate | 22. trackstick (opțional) |
| 9. conector VGA | 23. tastatură |
| 10. conector USB 2.0 | 24. buton de dezactivare a sunetului |
| 11. conector audio; | 25. buton de micșorare a volumului |
| 12. unitatea optică | 26. buton de mărire a volumului |
| 13. buton de scoatere a unității optice | |
| 14. cititor de amprente (opțional) | |

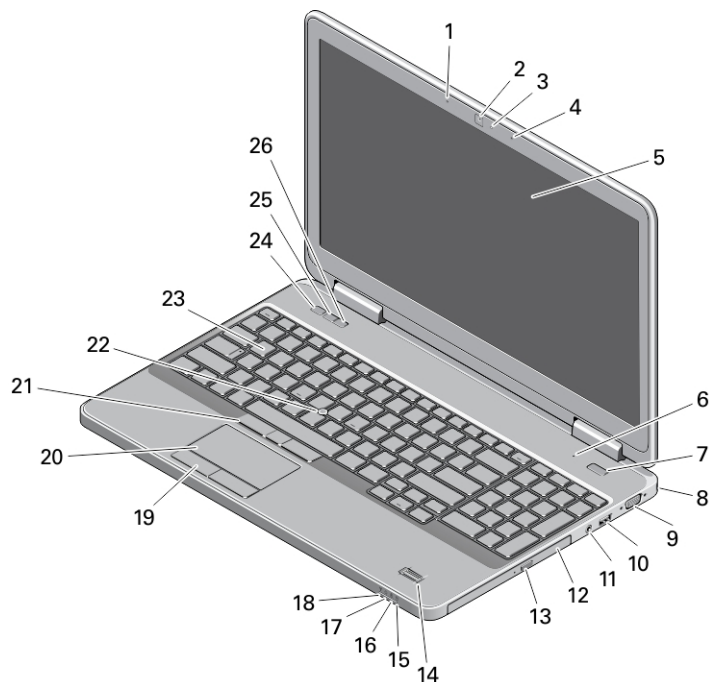

Figura 5. Vedere din spate

- | | |
|----------------------------|-------------------------------------------------|
| 1. conector USB 3.0 | 7. conector HDMI |
| 2. conector de rețea | 8. conector USB 3.0 |
| 3. conector USB 2.0 | 9. slot de card SD |
| 4. conector de alimentare; | 10. slot de carduri inteligente sau ExpressCard |
| 5. switch wireless | (opțional) |
| 6. orificii de ventilație | |



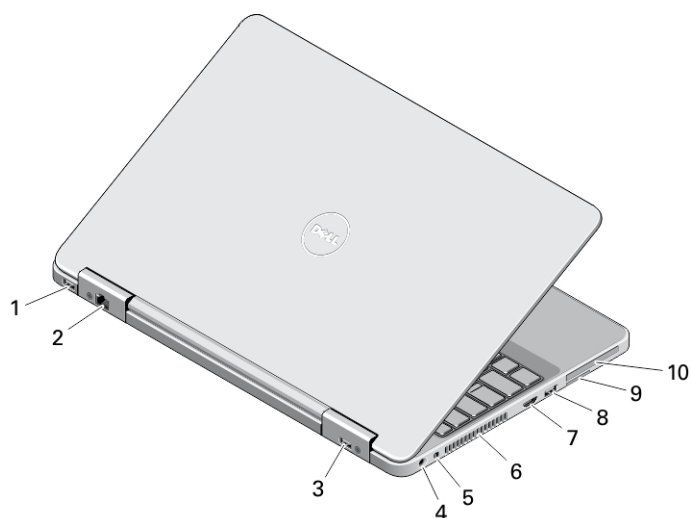

Figura 6. Vedere de bază

1. dispozitiv de blocare a bateriei
2. compartiment pentru baterie
3. conector de andocare
4. dispozitiv de blocare a bateriei

⚠ AVERTISMENT: Nu blocați, nu introduceți obiecte și nu permiteți acumularea prafului în orificiile de ventilație. Nu depozitați computerul Dell într-un mediu neaerisit, cum ar fi un geamantan închis, în timp ce funcționează. Blocarea aerisirii poate cauza defectarea computerului sau poate provoca incendii. Computerul pornește ventilatorul atunci când se încălzește. Zgomotul ventilatorului este normal și nu indică o problemă cu ventilatorul sau computerul.

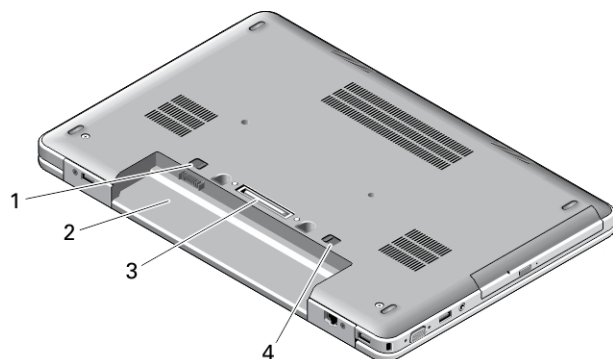
Configurare rapidă

 **AVERTISMENT:** Înainte de a începe oricare din procedurile din această secțiune, citiți informațiile de siguranță livrate împreună cu computerul. Pentru informații suplimentare privind cele mai bune practici, consultați adresa www.dell.com/regulatory_compliance

 **AVERTISMENT:** Adaptorul de c.a. poate fi utilizat împreună cu prize electrice din întreaga lume. Cu toate acestea, conectorii de alimentare și prelungitoarele diferă în funcție de țară. Utilizarea unui cablu incompatibil sau conectarea incorectă a cablului la prelungitor sau la priza electrică poate cauza incendii sau deteriorarea echipamentului.

 **AVERTIZARE:** Atunci când deconectați cablul adaptorului de c.a. de la computer, apucați conectorul, nu cablul propriu-zis, și trageți ferm, dar cu atenție, pentru a evita deteriorarea cablului. Atunci când înfășurați cablul adaptorului de c.a., asigurați-vă că urmați unghiul format de conectorul de pe adaptorul de c.a. pentru a evita deteriorarea cablului.

 **NOTIFICARE:** Este posibil ca unele dispozitive să nu fie incluse dacă nu le-ați comandat.

1. Conectați adaptorul de c.a. la conectorul adaptorului de c.a. de pe computer și la priza electrică.



Figura 7. Adaptor de c.a.

2. Conectați cablul de rețea (opțional).

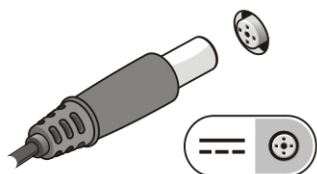

Figura 8. Conectorul de rețea

3. Conectați dispozitive USB, cum ar fi un mouse sau o tastatură (opțional).



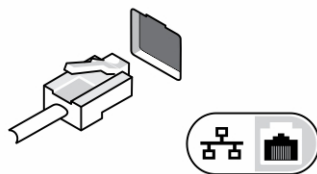

Figura 9. Conectorul USB



4. Deschideți afișajul computerului și apăsați pe butonul de alimentare pentru a porni computerul.

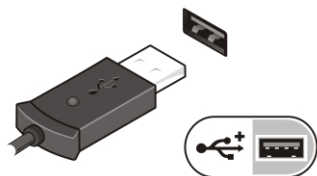

Figura 10. Butonul de alimentare

-  **NOTIFICARE:** Este recomandat să porniți și să opriți computerul cel puțin o dată înainte de a instala orice cartele sau de a conecta computerul la un dispozitiv de andocare sau un alt dispozitiv extern, cum ar fi o imprimantă.

Specificații

-  **NOTIFICARE:** Ofertele pot să difere în funcție de regiune. Specificațiile următoare sunt exclusiv cele a căror livrare împreună cu computerul este impusă de lege. Pentru specificațiile detaliate ale computerului, accesați secțiunea **Specificații** din **Manualul proprietarului**, disponibil pe site-ul de asistență la adresa dell.com/support. Pentru informații suplimentare despre configurația computerului, accesați secțiunea **Ajutor și asistență** a sistemului de operare Windows și selectați opțiunea de vizualizare a informațiilor despre computer.
-  **NOTIFICARE:** Pentru sistemele cu memorie de sistem și placă grafică de minimum 2 GO este necesar un sistem de operare pe 64 de biți. Pentru grafică se poate utiliza intensiv memoria sistemului, în funcție de dimensiunea memoriei sistemului, de sistemul de operare și de alți factori. Driverul pentru placa grafică separată pe 64 de biți se poate descărca de la adresa dell.com/support.

Alimentare

Adaptor de c.a.	65 și 90 W
Tensiune de alimentare:	Între 100 și 240 V c.a.
Baterie de tip pastilă	Litiu ion, CR2032, de 3 V

Date fizice

	cu ecran tactil	Fără ecran tactil	
Înălțime (E5440)	Partea din față - 27,70 mm (1,09 inchi)	Partea din față - 25,20 mm (0,99 inchi)	
	Partea din spate - 32,20 mm (1,27 inchi)	Partea din spate - 28,65 mm (1,13 inchi)	
Înălțime (E5540)	Partea din față - 28,25 mm (1,11 inchi)	Partea din față - 26 mm (1,02 inchi)	
	Partea din spate - 33,60 mm (1,32 inchi)	Partea din spate - 29,70 mm (1,17 inchi)	
Lățime:	cu ecran tactil	Fără ecran tactil	
	E5440	338 mm (13,31 inchi)	338 mm (13,31 inchi)
	E5540	379 mm (14,92 inchi)	379 mm (14,92 inchi)

Date fizice		
Adâncime:	cu ecran tactil	Fără ecran tactil
E5440	235 mm (9,25 inchi)	235 mm (9,25 inchi)
E5540	250,50 mm (9,86 inchi)	250,50 mm (9,86 inchi)
Greutate (minimă)		
E5440	1,99 kg (4,40 lb)	
E5540	2,42 kg (5,35 lb)	
Specificații de mediu		
Temperatură în stare de funcționare	Între 0 și 35 °C (între 32 și 95 °F)	

Information para NOM (únicamente para México)

Următoarele informații sunt înscrise pe dispozitivul prezentat în acest document, conform reglementărilor standardelor oficiale din Mexic (NOM).

Voltaje de alimentación	100 VAC – 240 VAC
Frecuencia	50 Hz – 60 Hz
Consumo eléctrico	1.7 A
Voltaje de salida	19,50 V de CC
Intensidad de salida	3,34 A /4,62 A

Găsirea mai multor informații și resurse

Consultați documentele de siguranță și reglementare livrate împreună cu computerul și accesați site-ul Web pentru conformitatea cu reglementările la adresa www.dell.com/regulatory_compliance pentru mai multe informații despre:

- Cele mai bune practici de siguranță
- Certificatele de reglementare
- Caracteristicile de ergonomie

Consultați www.dell.com pentru informații suplimentare despre:

- Garanție
- Termeni și condiții (numai pentru S.U.A.)
- Acordul de licență pentru utilizatorul final

Informații suplimentare despre produs sunt disponibile la adresa www.dell.com/support/manuals

© 2013 Dell Inc.

Mărcile comerciale utilizate în acest text: Dell™, sigla DELL, Dell Precision™, Precision ON™, ExpressCharge™, Latitude™, Latitude ON™, OptiPlex™, Vostro™ și Wi-Fi Catcher™ sunt mărci comerciale ale Dell Inc. Intel®, Pentium®, Xeon®, Core™, Atom™, Centrino® și Celeron® sunt mărci comerciale înregistrate sau mărci comerciale ale Intel Corporation în SUA și în alte țări. AMD® este o marcă comercială înregistrată și AMD Opteron™, AMD Phenom™, AMD Sempron™, AMD Athlon™, ATI Radeon™ și ATI FirePro™ sunt mărci înregistrate ale Advanced Micro Devices, Inc Microsoft®, Windows®, MS-DOS®, Windows Vista®, butonul de pornire Windows Vista și Office Outlook® sunt fie mărci comerciale, fie mărci comerciale înregistrate ale Microsoft Corporation în Statele Unite și/sau în

alte țări. Blu-ray Disc™ este o marcă comercială deținută de Blu-ray Disc Association (BDA) și autorizată pentru utilizare pe discuri și playere. Marca verbală Bluetooth® este o marcă înregistrată și deținută de Bluetooth® SIG, Inc. și orice utilizare a mărcii de către Dell Inc. este sub licență. Wi-Fi® este o marcă înregistrată de Wireless Ethernet Compatibility Alliance, Inc.